

# Manual Administrativo de Aplicación General en Materia de Adquisiciones, Arrendamientos y Servicios

## Planeación

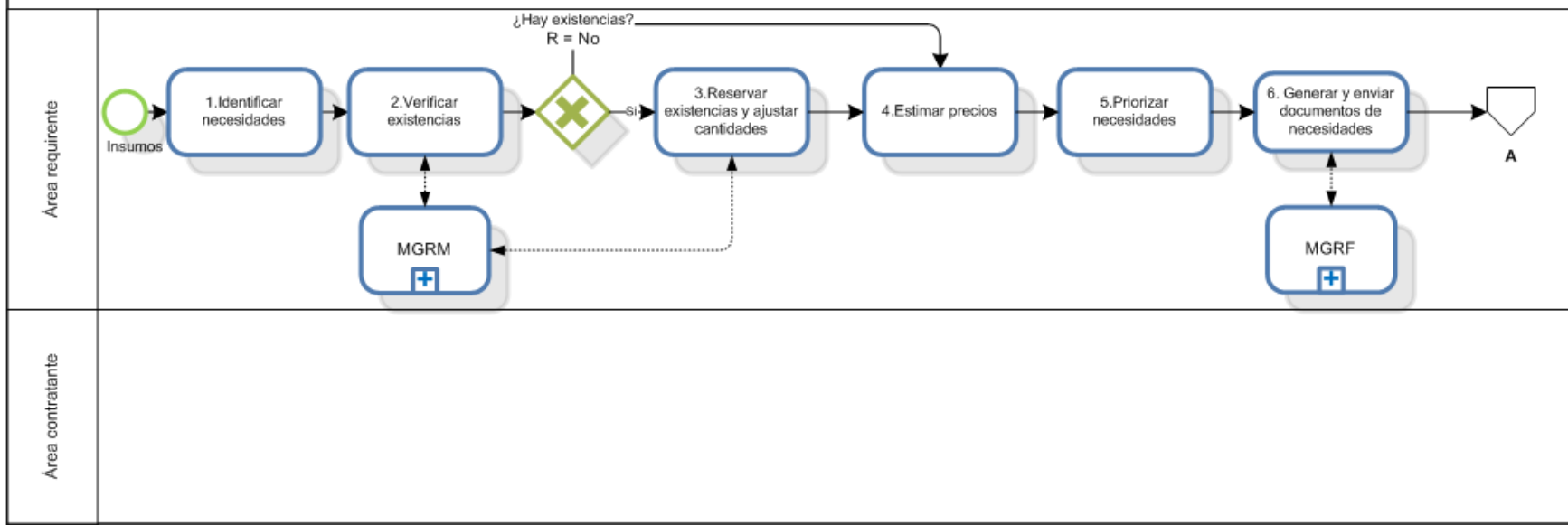

# Manual Administrativo de Aplicación General en Materia de Adquisiciones, Arrendamientos y Servicios Planeación (cont.)

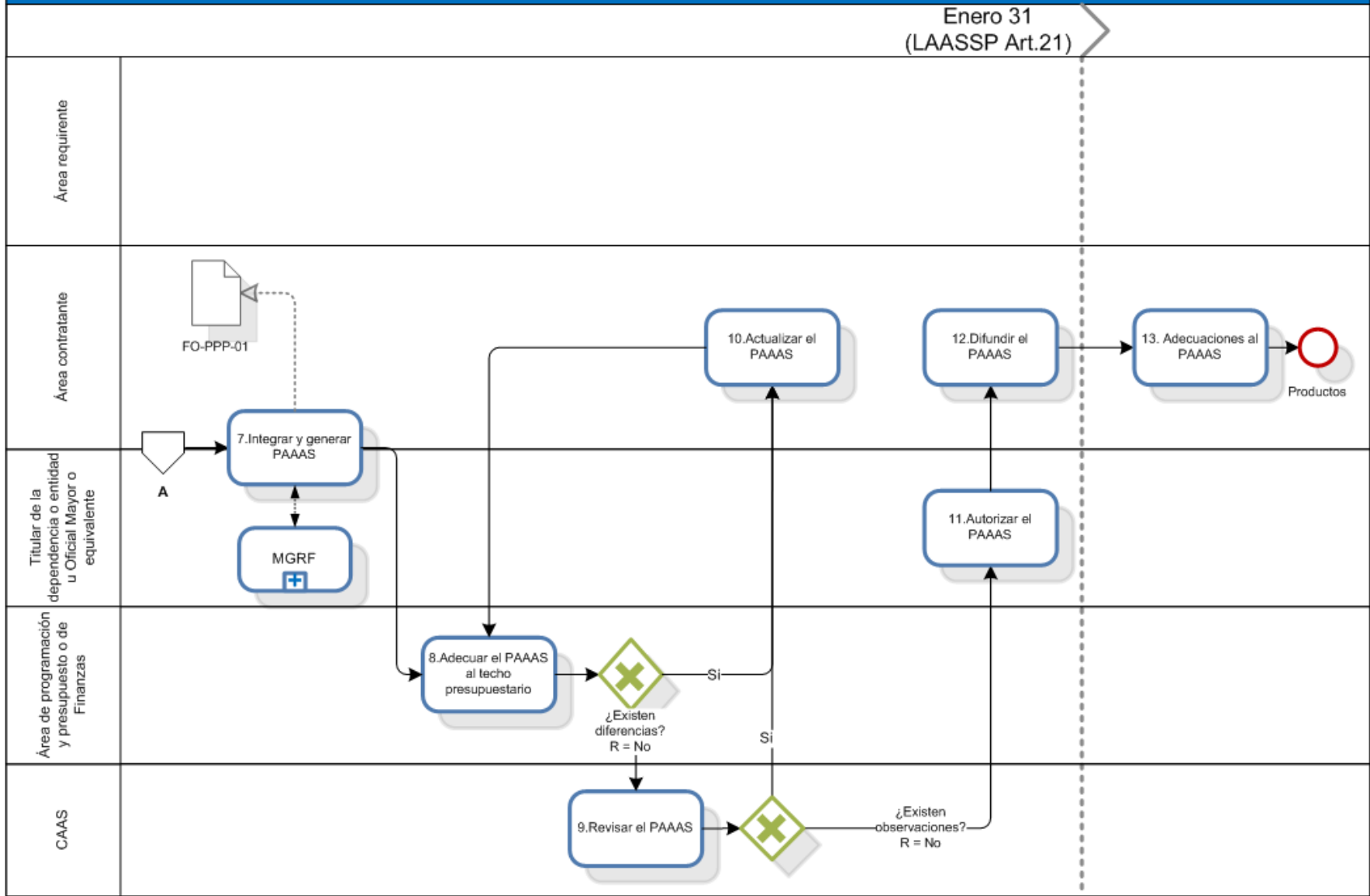

# Manual Administrativo de Aplicación General en Materia de Adquisiciones, Arrendamientos y Servicios

## Elaboración e Integración de Requisiciones

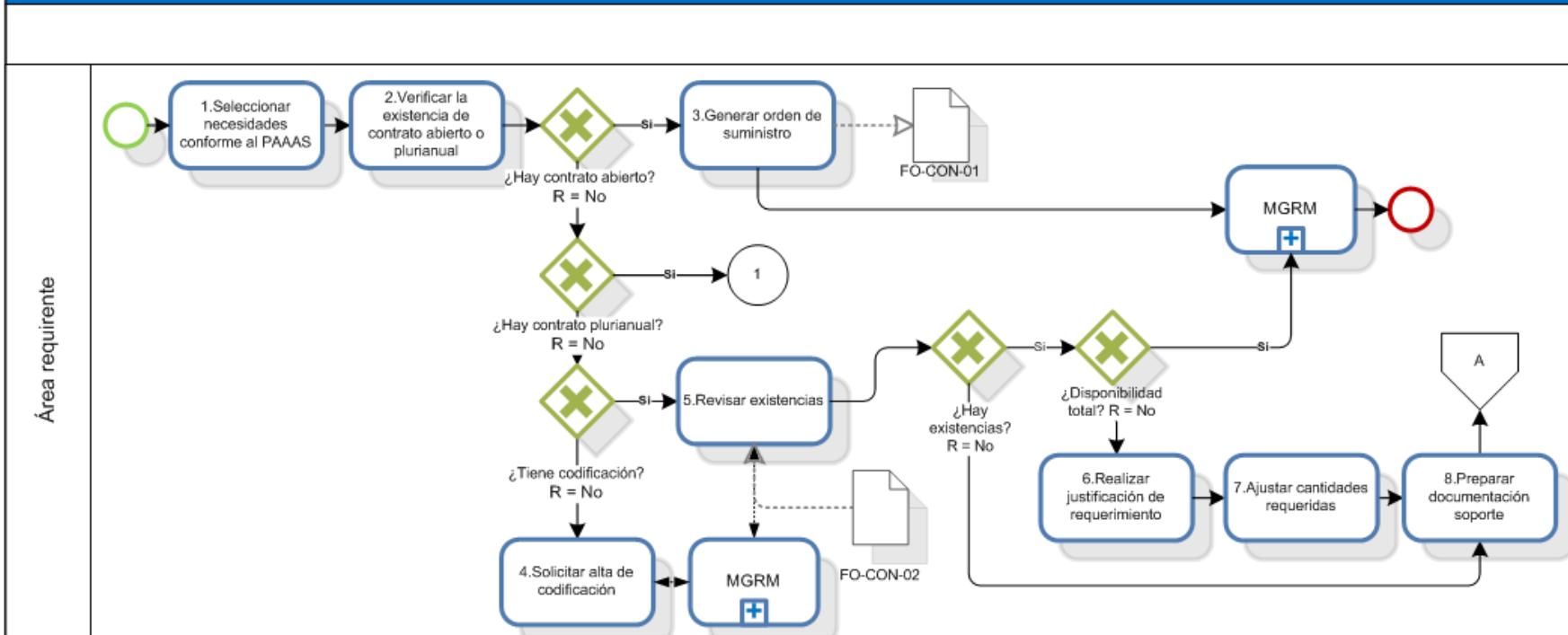

**Manual Administrativo de Aplicación General en Materia de Adquisiciones, Arrendamientos y Servicios**  
*Elaboración e Integración de Requisiciones (cont.)*

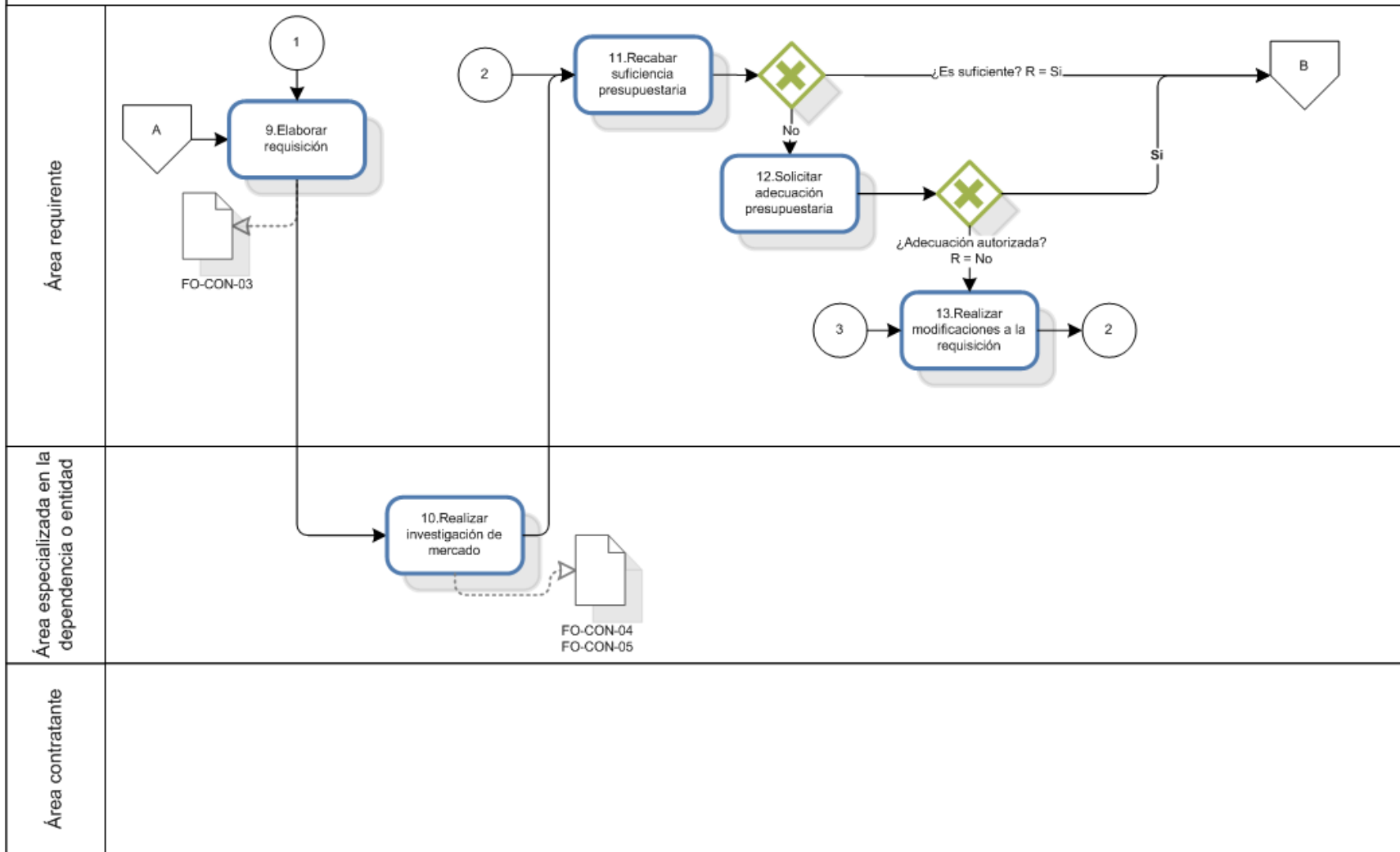

Área contratante

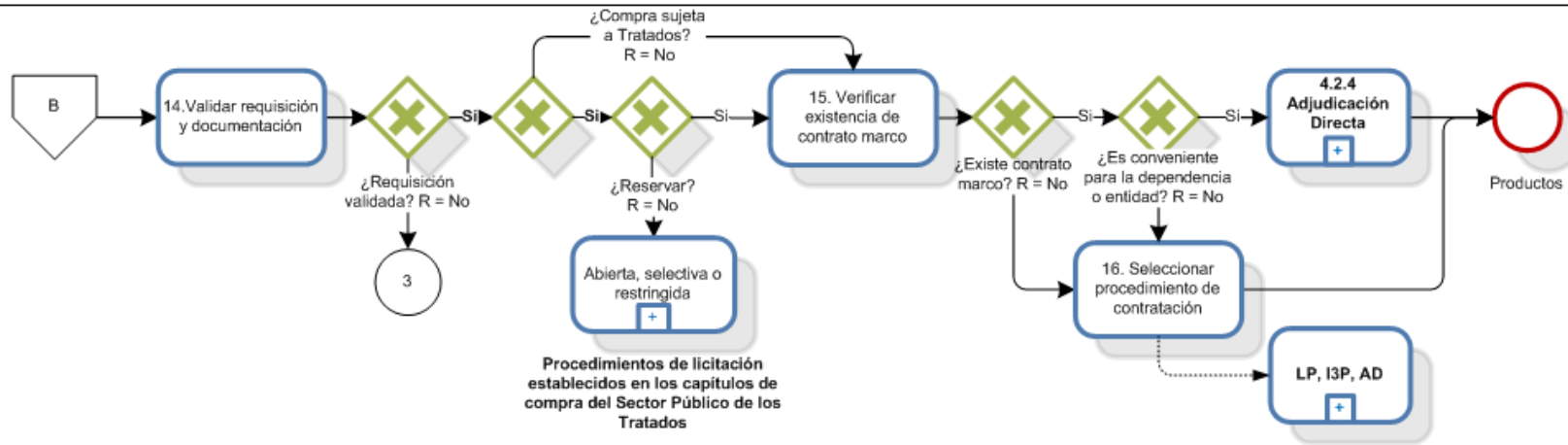

# Manual Administrativo de Aplicación General en Materia de Adquisiciones, Arrendamientos y Servicios

## Licitación Pública

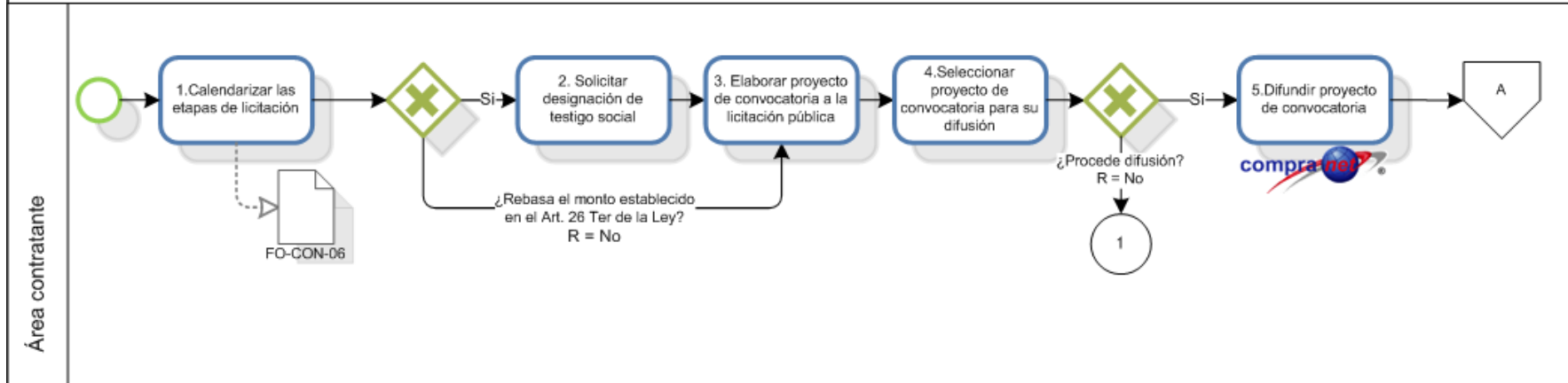

# Manual Administrativo de Aplicación General en Materia de Adquisiciones, Arrendamientos y Servicios

## Licitación Pública (cont.)

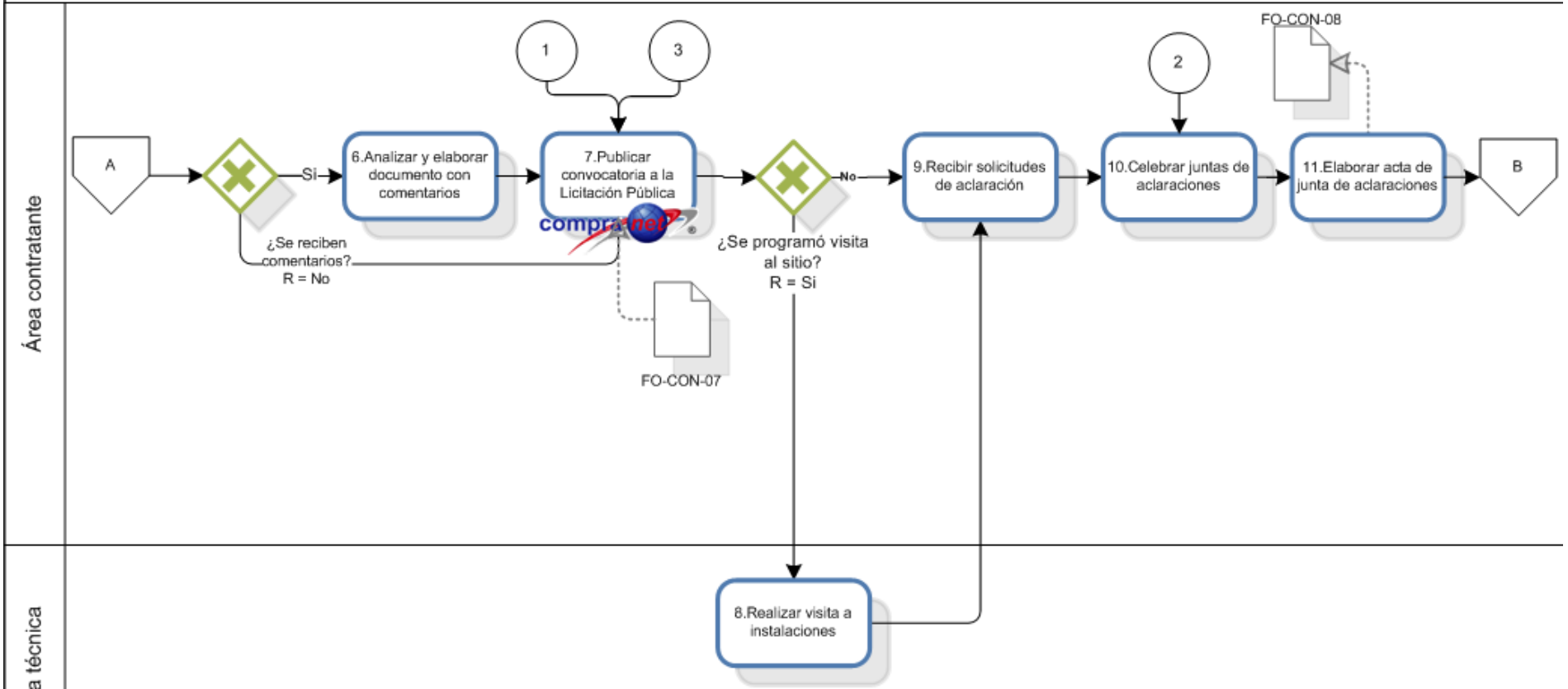

# Manual Administrativo de Aplicación General en Materia de Adquisiciones, Arrendamientos y Servicios

## Licitación Pública (cont.)

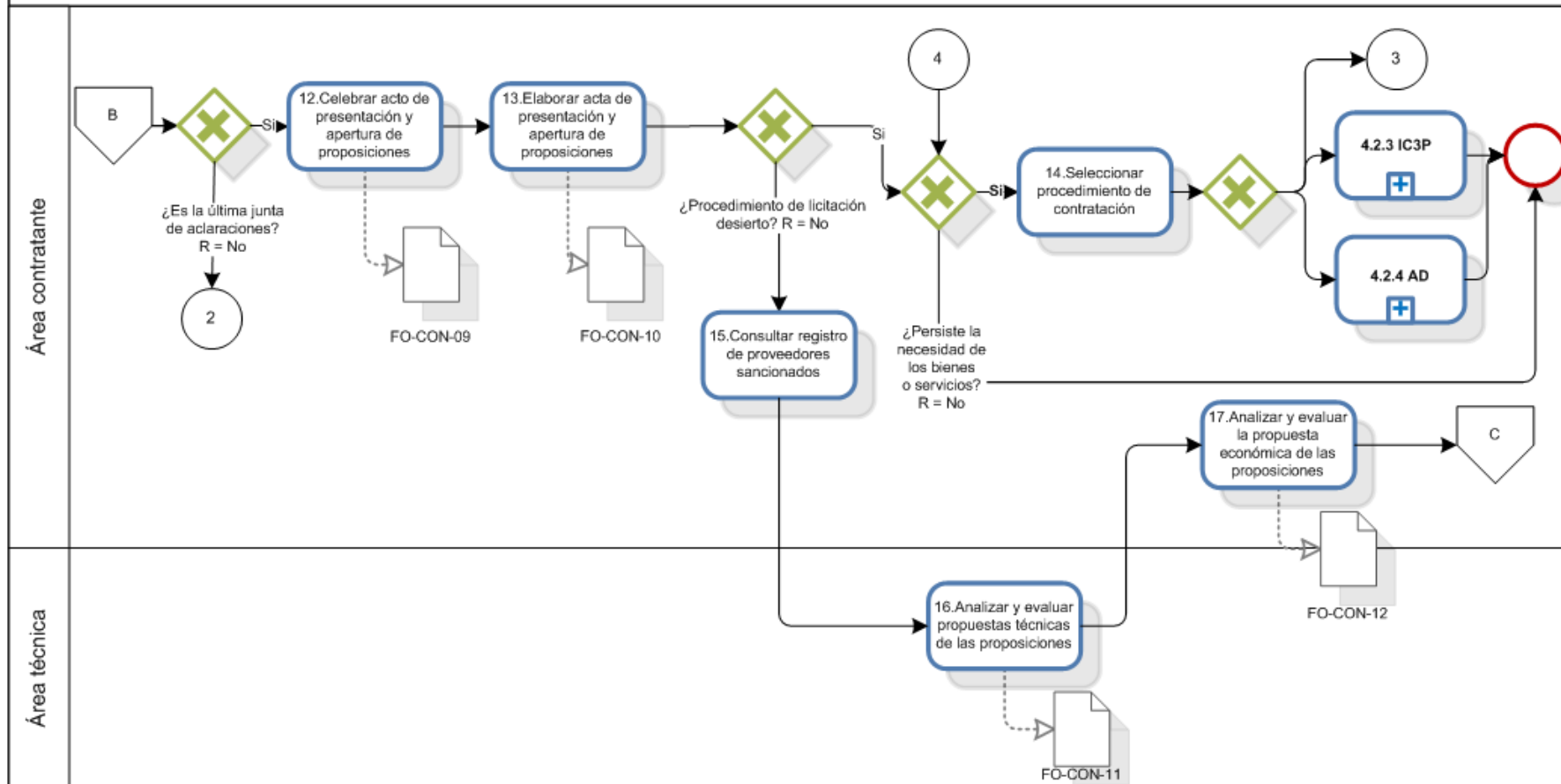



# Manual Administrativo de Aplicación General en Materia de Adquisiciones, Arrendamientos y Servicios

## Licitación Pública (cont.)

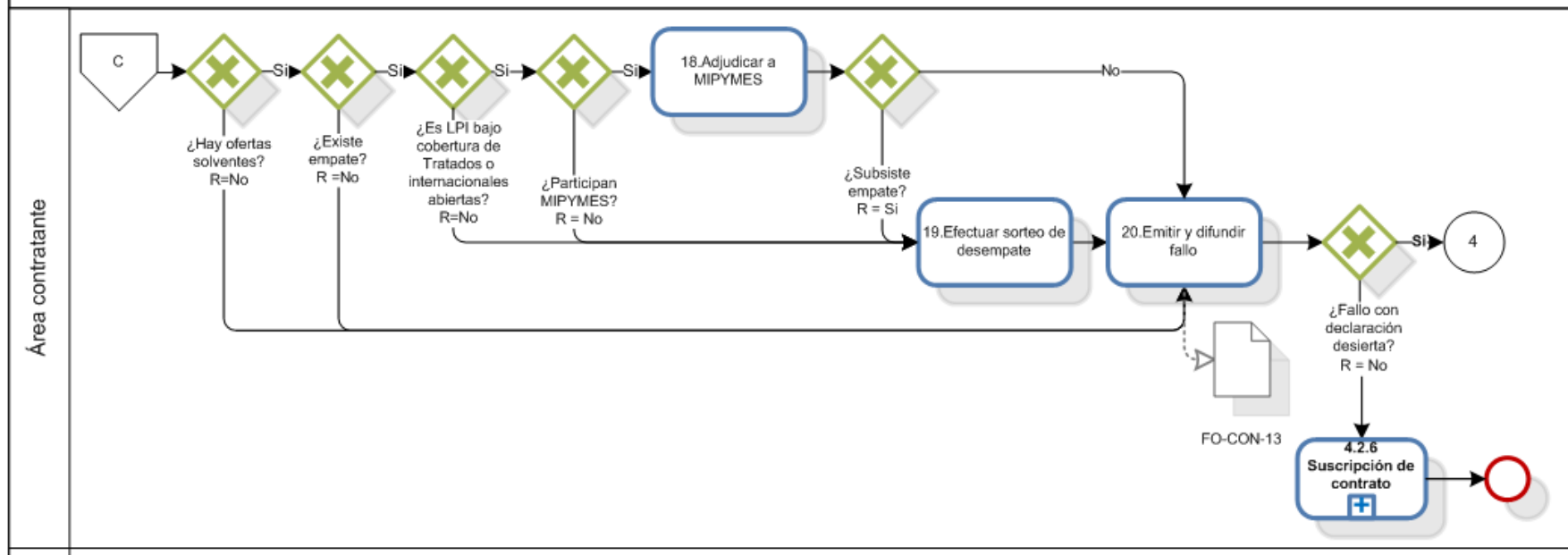

# Manual Administrativo de Aplicación General en Materia de Adquisiciones, Arrendamientos y Servicios

## Invitación a Cuando Menos Tres Personas

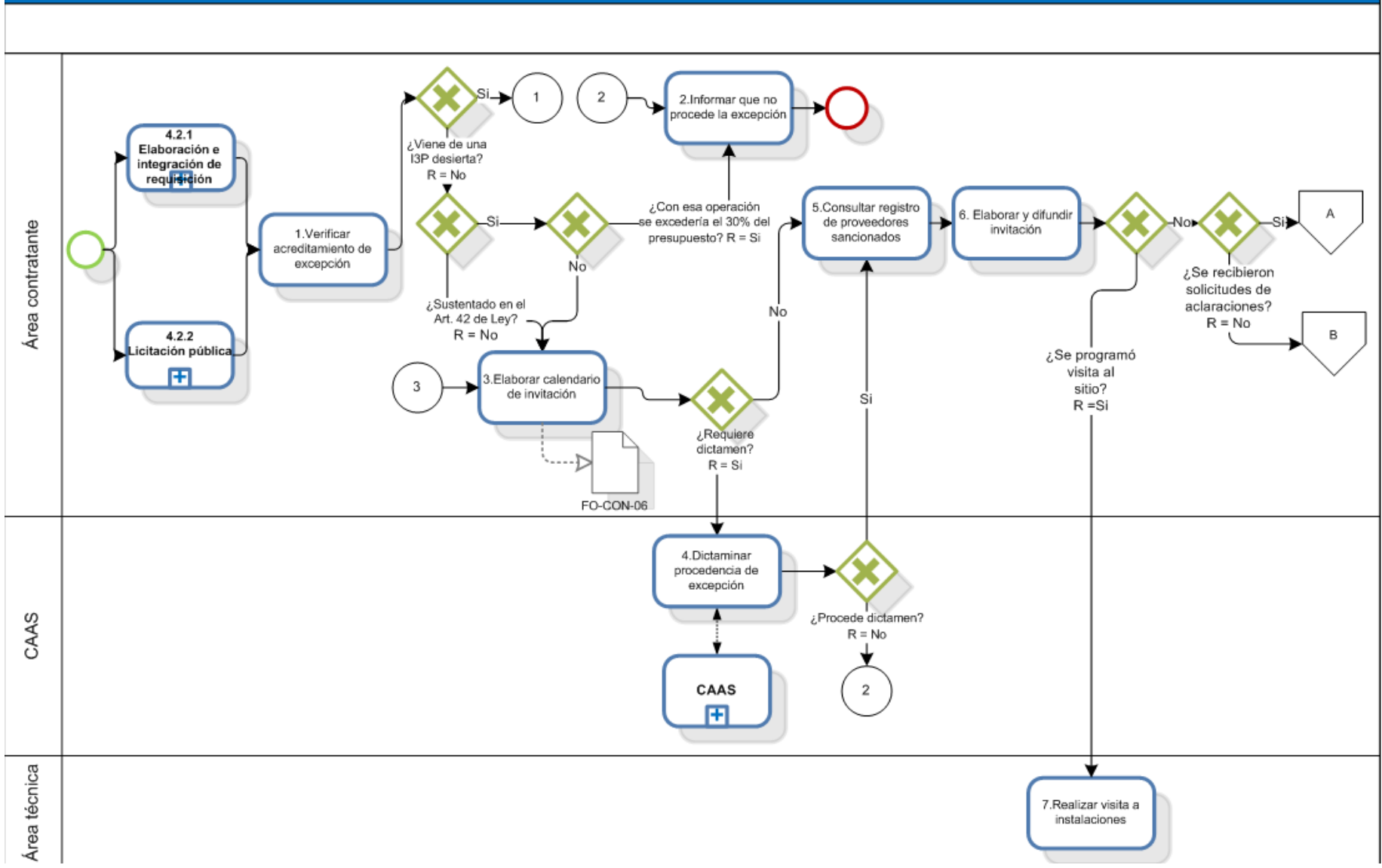

# Manual Administrativo de Aplicación General en Materia de Adquisiciones, Arrendamientos y Servicios

## Invitación a Cuando Menos Tres Personas (cont.)

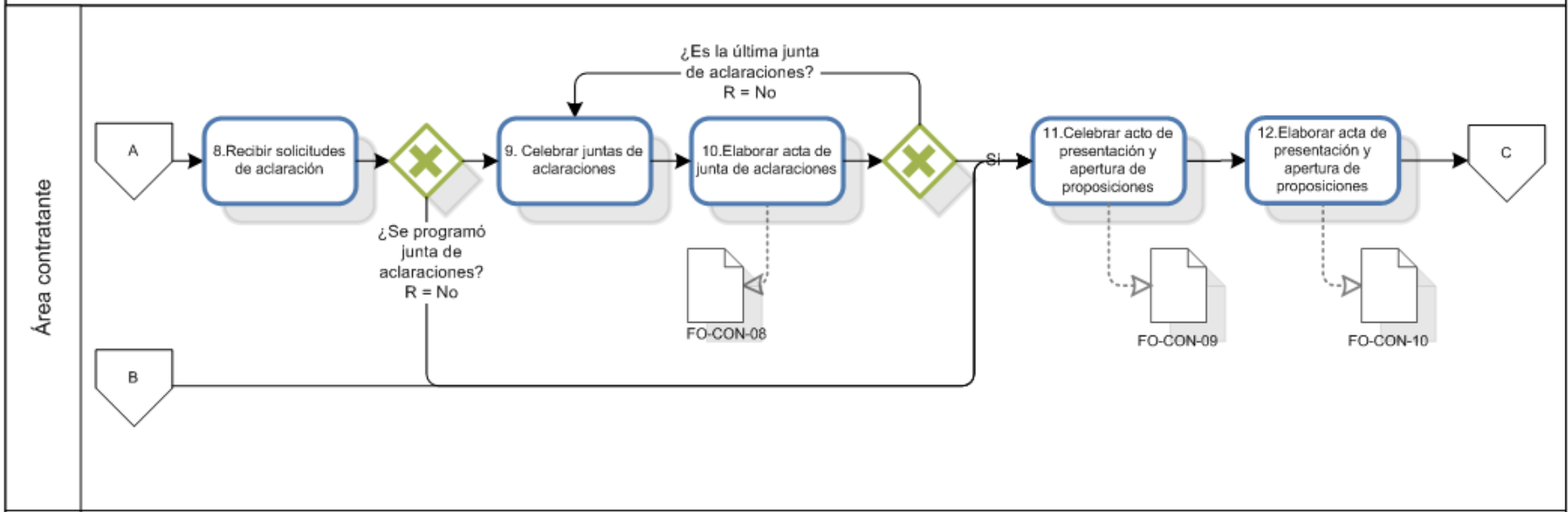

**Manual Administrativo de Aplicación General en Materia de Adquisiciones, Arrendamientos y Servicios**  
*Invitación a Cuando Menos Tres Personas (cont.)*

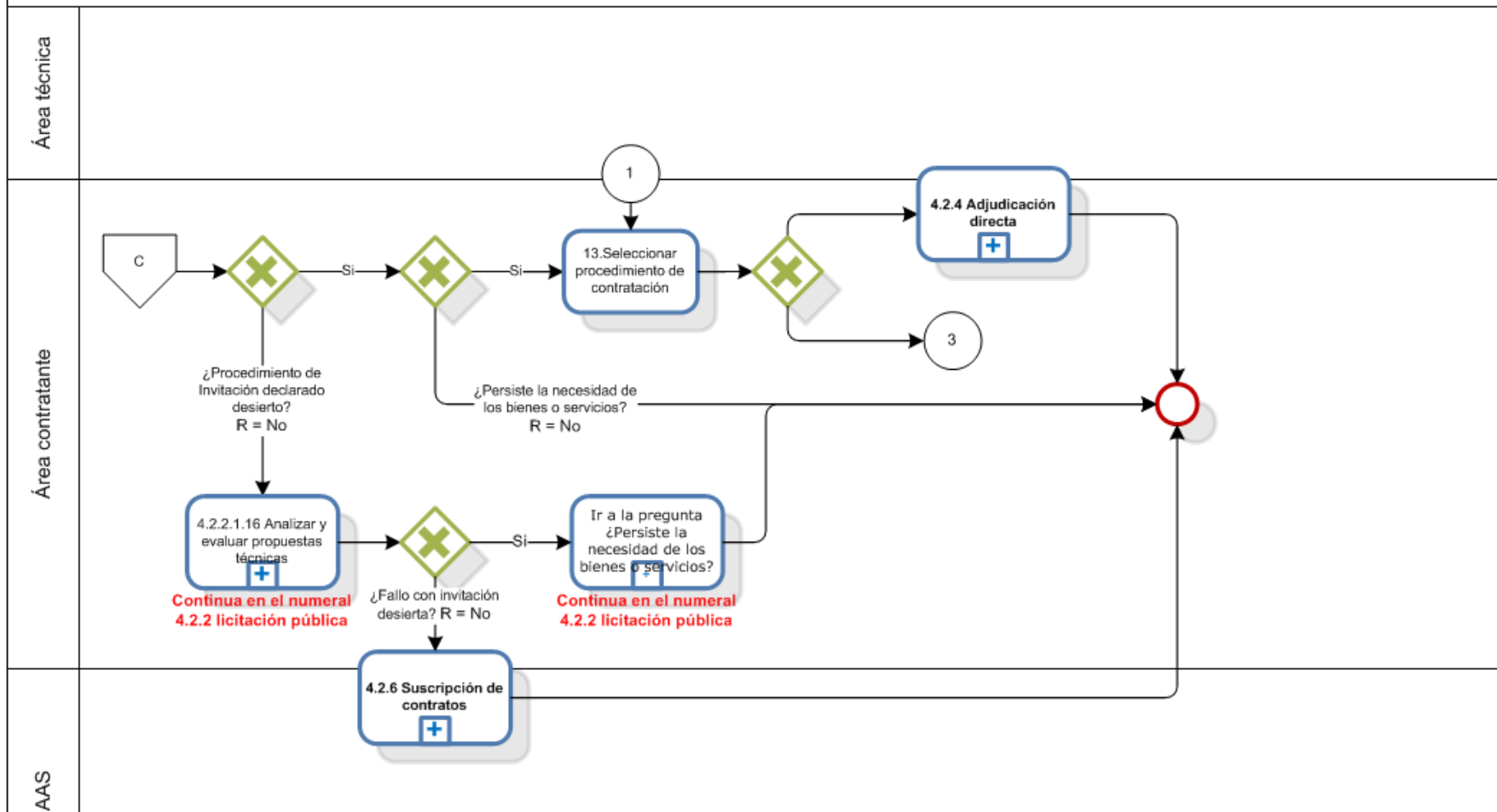

**Manual Administrativo de Aplicación General en Materia de Adquisiciones, Arrendamientos y Servicios**  
*Adjudicación Directa*

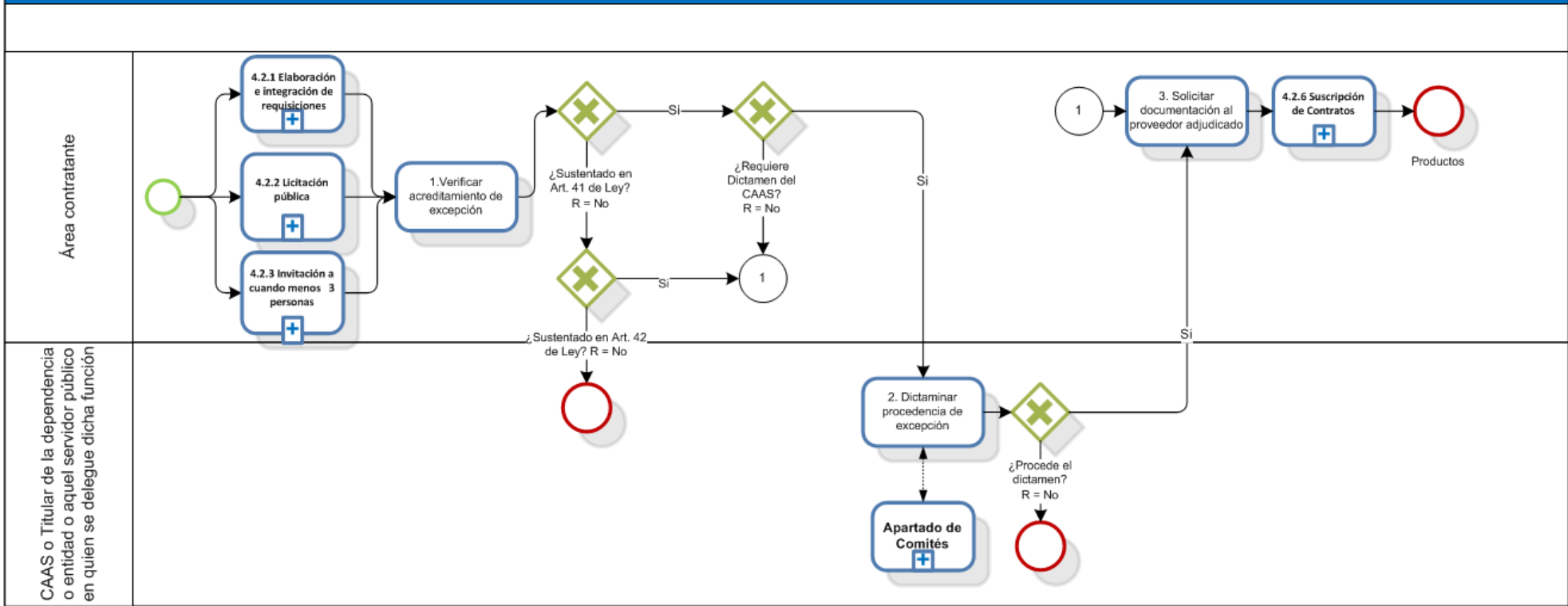

# Manual Administrativo de Aplicación General en Materia de Adquisiciones, Arrendamientos y Servicios

## Cancelación del Procedimiento de Contratación

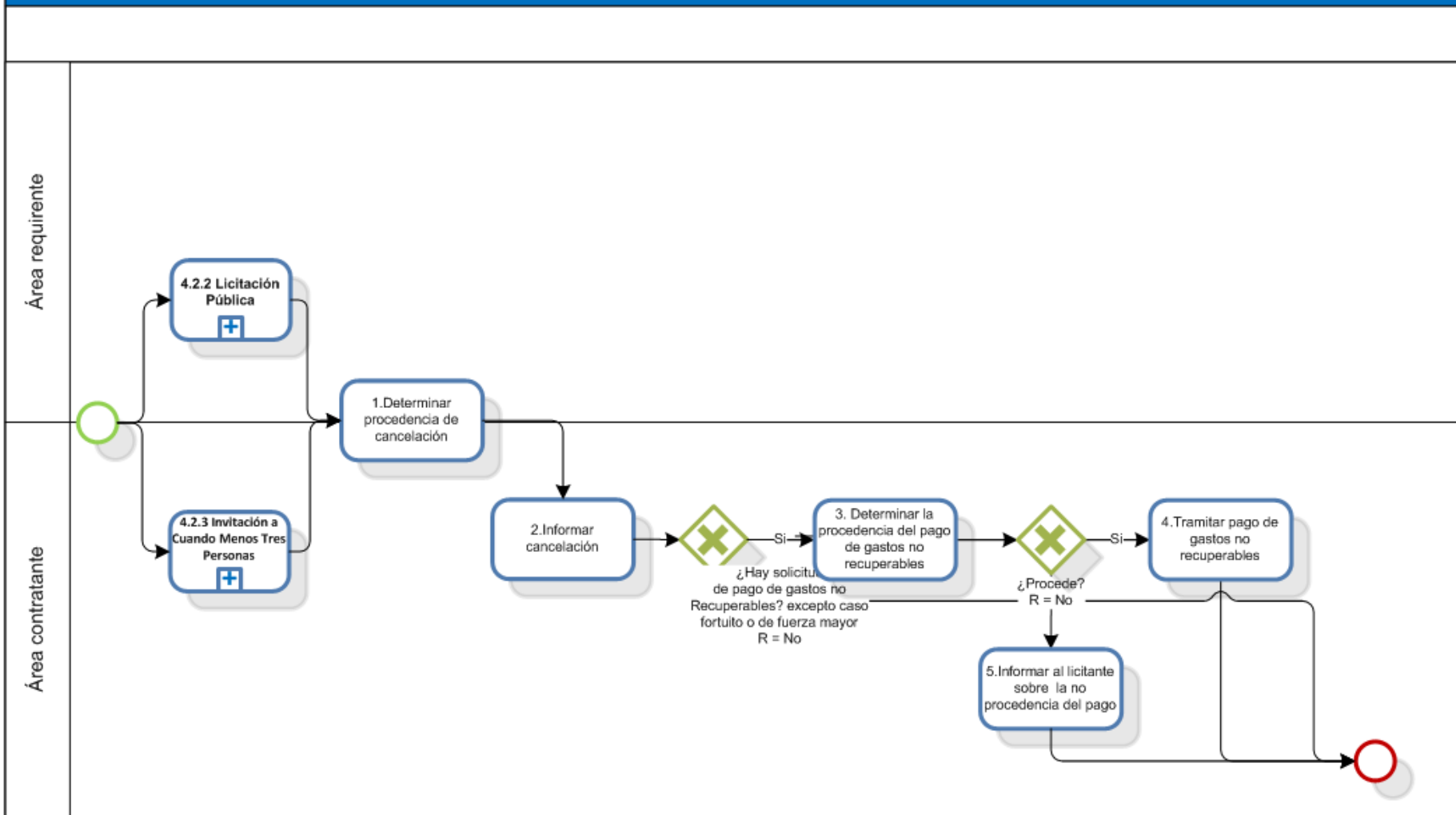

# Manual Administrativo de Aplicación General en Materia de Adquisiciones, Arrendamientos y Servicios

## Suscripción de Contratos

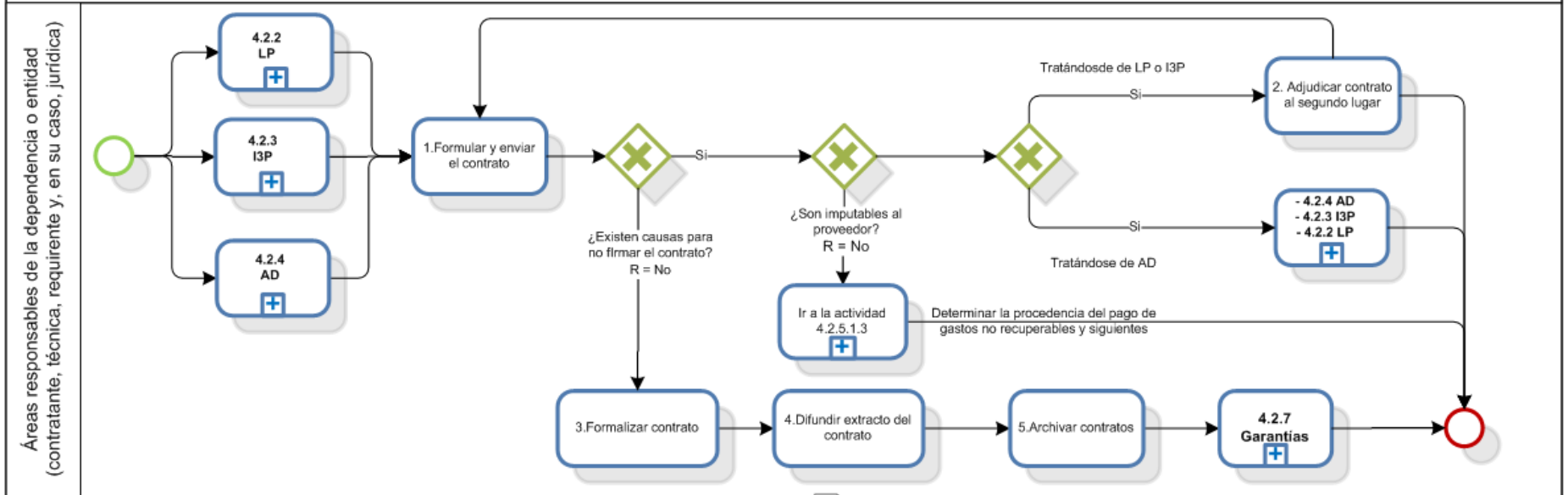

# Manual Administrativo de Aplicación General en Materia de Adquisiciones, Arrendamientos y Servicios

## Garantías

Área contratante

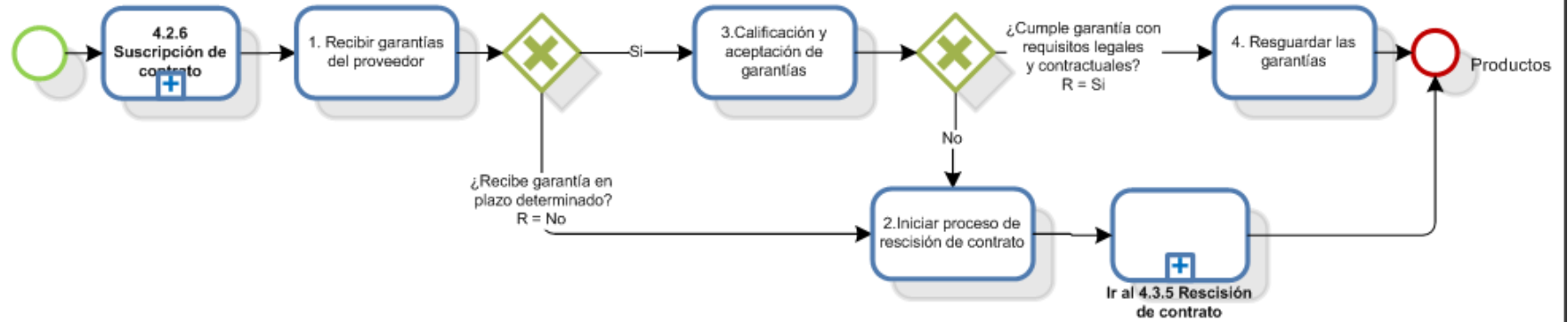



**Manual Administrativo de Aplicación General en Materia de Adquisiciones, Arrendamientos y Servicios**  
*Inspección de Bienes y Supervisión de Servicios*

Área requirente o técnica

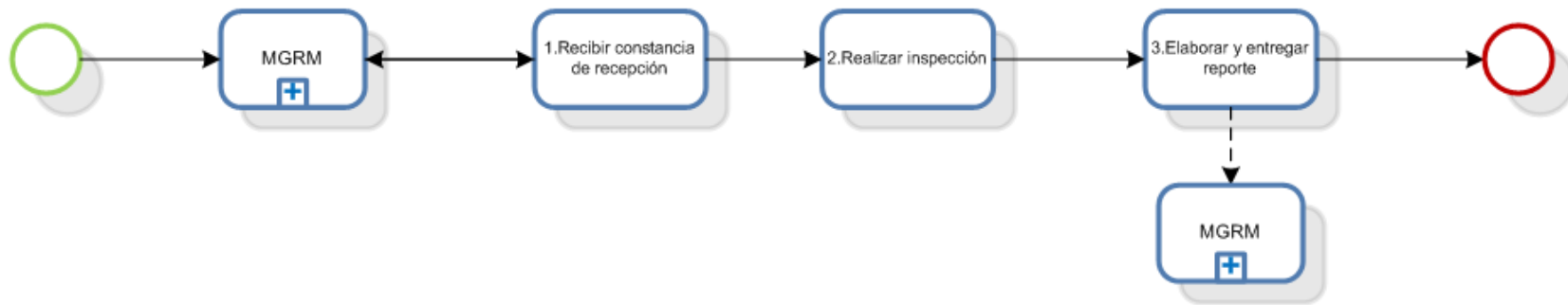

# Manual Administrativo de Aplicación General en Materia de Adquisiciones, Arrendamientos y Servicios

## Suscripción de Convenios Modificatorios

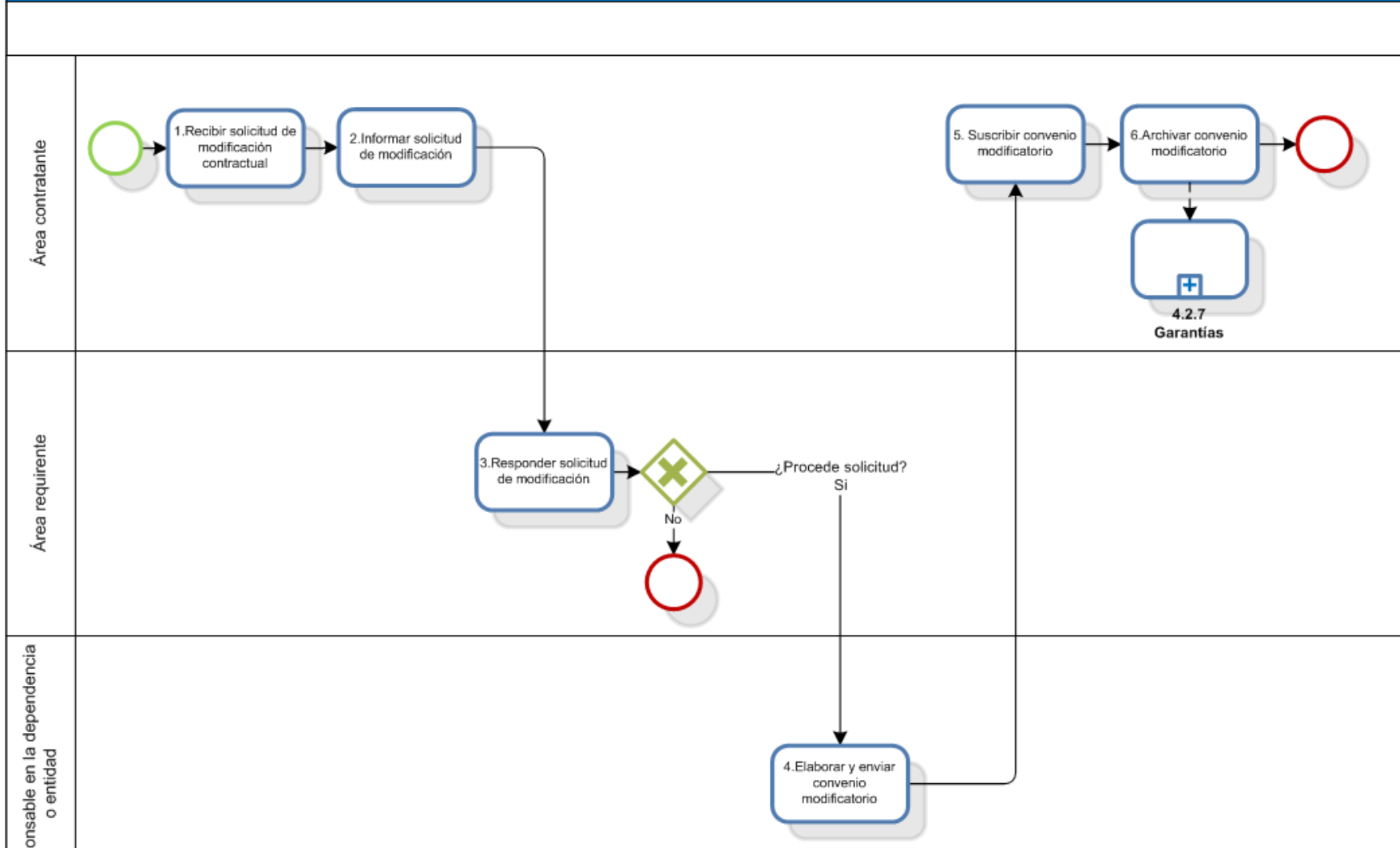

# Manual Administrativo de Aplicación General en Materia de Adquisiciones, Arrendamientos y Servicios

## Aplicación de Penas Convencionales y, Deductivas

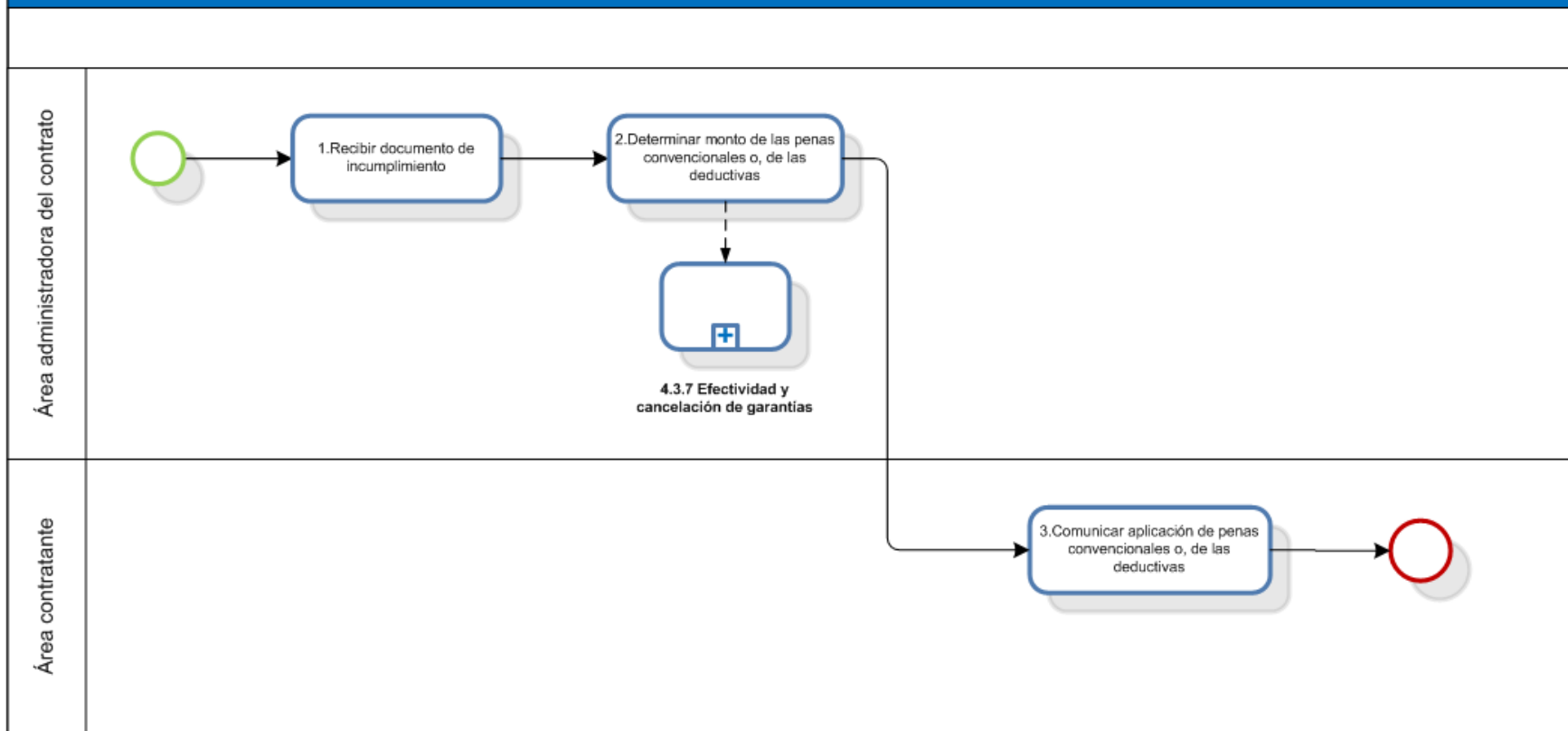

# Manual Administrativo de Aplicación General en Materia de Adquisiciones, Arrendamientos y Servicios

## Terminación Anticipada y/o Suspensión de Contratos

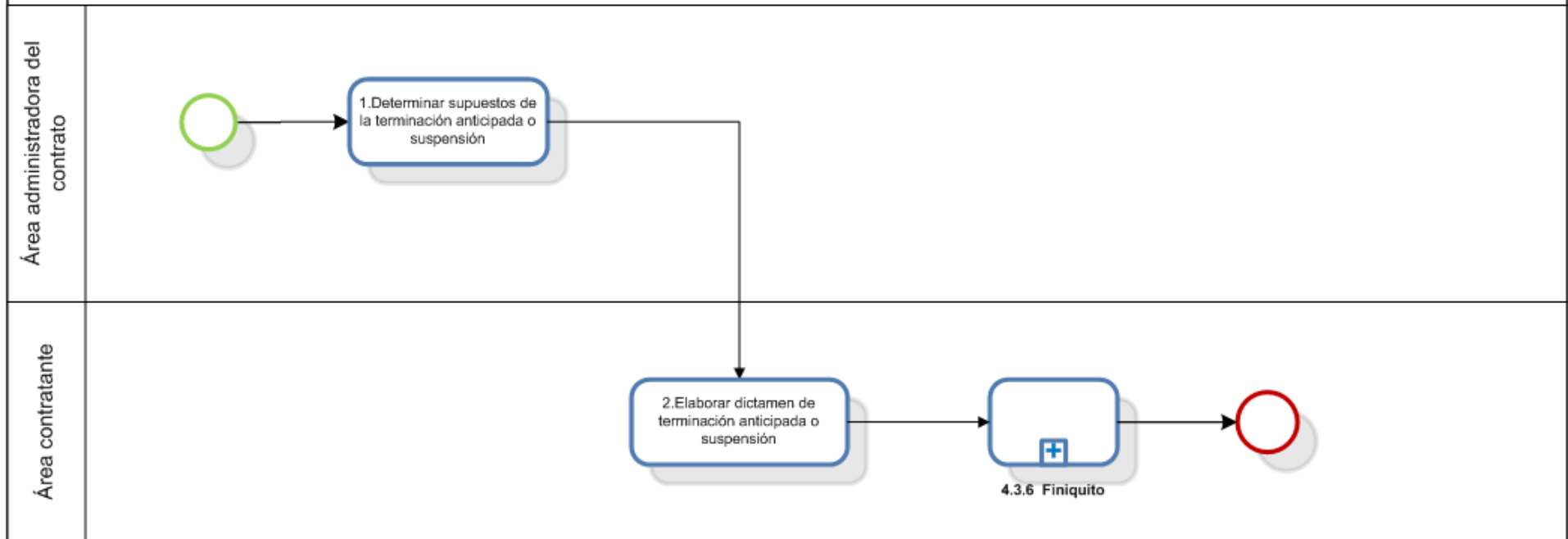

**Manual Administrativo de Aplicación General en Materia de Adquisiciones, Arrendamientos y Servicios**  
*Rescisión de Contratos*

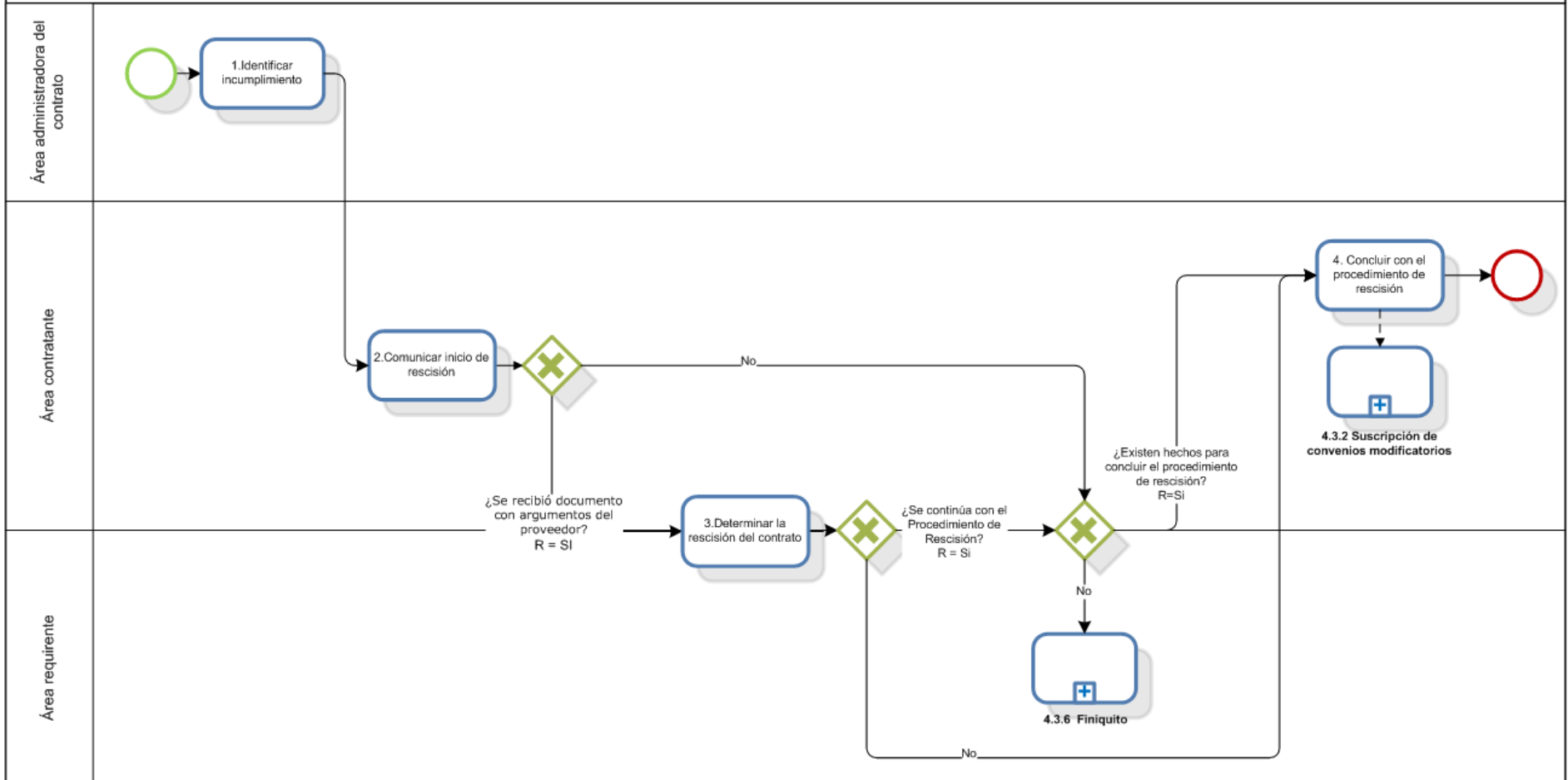

# Manual Administrativo de Aplicación General en Materia de Adquisiciones, Arrendamientos y Servicios

## Finiquito

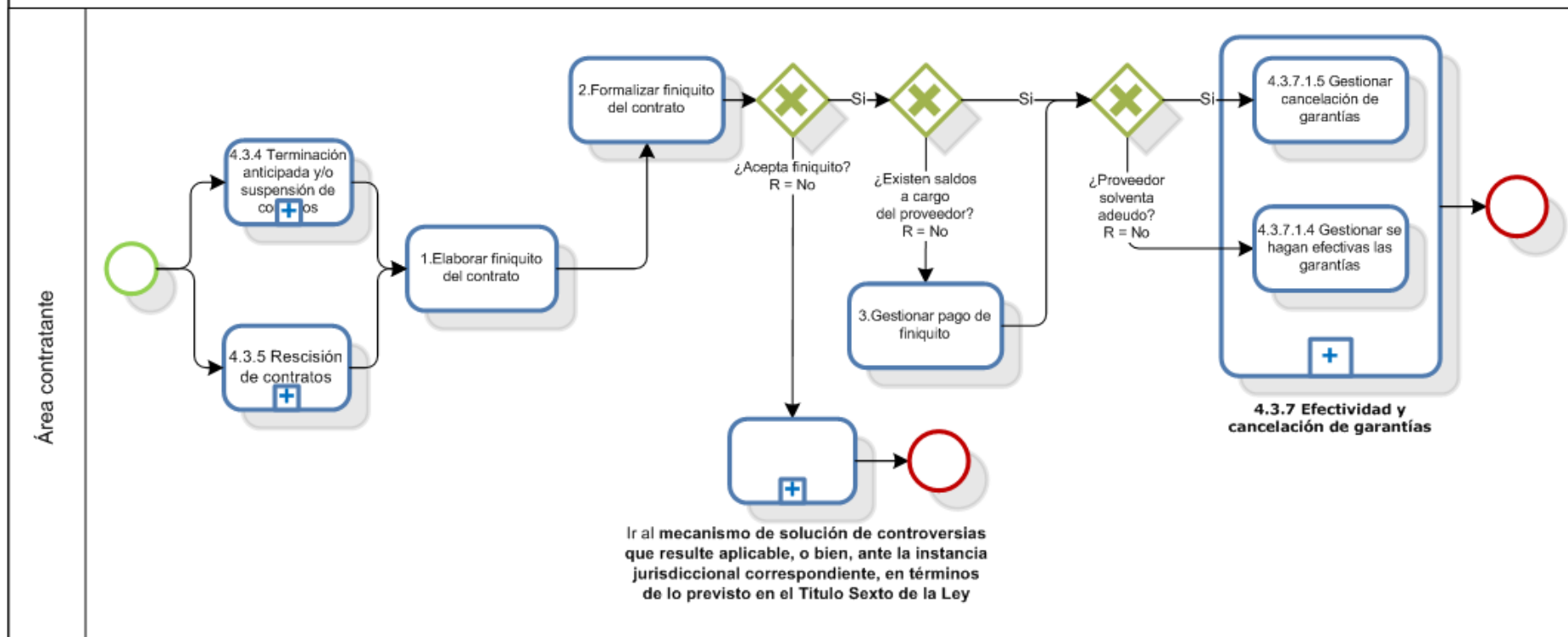

**Manual Administrativo de Aplicación General en Materia de Adquisiciones, Arrendamientos y Servicios**  
*Efectividad y Cancelación de Garantías*

